

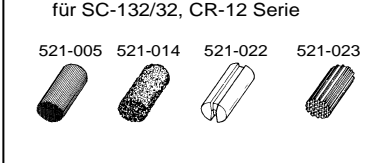



**KERAMIKTIEGEL UND -TEILE**

HRT-Nr.	Leco®-Nr.	Produktbeschreibung
310-327	606-327	Trockenrohr SC-432, CR-412, L 7" = 178 mm
520-005 E	528-018	HF-Keramik-Tiegel für Kohlenstoff- und Schwefel-Analyse
520-006	575-413	Ausgussstutzen mit Stufe, Sillimantin 60
520-007		Umschmelztiegel Zirkon 70, Ø 45 x 27 x 50 mm
520-008		Umschmelztiegel für WH-27, Ø 45 x 27 x 50 mm
520-009		HF-Tiegel mit flachem Boden
520-010		Keramiktiegel Sillimantin, Ø 45x27x50 mm
520-011		Trichter für Umschmelzanlagen, Ausgussstutzen ohne Schlitz und ohne Stufe
520-012	529-026	Tiegel für CHN-Bestimmung
520-013		Umschmelztiegel Zirkon 70, ohne Bund und ohne Ausguss, Ø 46,5 x 39 x 65 mm
520-014		Auffangtiegel Zirkon, Ø 51 x 45 x 36 mm
520-015		Umschmelztiegel für HF-Öfen, Ø 45 x 35 x 61 mm
520-017	575-411 D	LT-Umschmelztiegel mit Ausgussstrichter, DKV-2 (kurze Nase), Ø 30/26 c 40/36 mm,
520-018		Keramiktiegel mit langer Nase, innen engobiert, für LINN-Geräte
520-019		Umschmelztiegel TiT, Ø 45 x 27 x 45 mm
520-020	519-009	Keramikständer für Schwefelbestimmung in Kohlenwasserstoffen (kurze Ausführung)
520-024	605-815	Adapter für Keramikständer für CS-Geräte
520-025	550-124	Keramikständer für WR- und IR-Geräte, 2,50"
520-026	605-816	Keramikständer Si <sub>3</sub> N <sub>4</sub> für CS-144/444 für drei verschiedene Adapter
520-027	605-814	Satz, bestehend aus HRT-Nr. 520-024, 380-150, 380-155 <div style="text-align: center; border: 1px solid black; padding: 5px; margin: 10px 0;"> <p>für SC-132/32, CR-12 Serie</p> <p>521-005   521-014   521-022   521-023</p>  <p>für SC/Cs 400 Serie</p> <p>521-018   521-024</p>  </div>
520-028	605-818	Adapter für Keramikständer
520-029	605-817	Adapter für Keramikständer
520-030	529-007	Keramikständer für CS-46, 3,05"
520-040	528-040	Keramikdeckel mit 4 mm-Loch und Falz
520-045	528-043	Keramikdeckel mit 10 mm-Loch und 4 Noppen
520-050	528-042	Keramikdeckel porös
520-116	774-174/789-116	Purge Tube für SC-232/132/32 und CR-12
520-150	529-042	Keramiktiegel für MAC/TGA, klein
520-155	529-043	Keramikdeckel für MAC/TGA, klein
521-000	773-932	Verbrennungsrohr komplett für SC-32/132 CR-12
521-005	529-022	½ Schiffchen Stop für SC-32/132, CR-12 Serien
521-006	772-402	Lanzenrohr SC-32/132, CR-12
521-007	529-011	Liner SC-32/132, CR-12

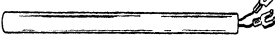
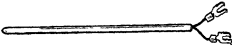

## KERAMIKTIEGEL UND -TEILE

HRT-Nr.	Leco®-Nr.	Produktbeschreibung
521-008	606-224	Thermoelement für SC-32/132/CR-12/ SC-432
521-009	772-508/783-173/ 776-962	Heizelement für SC-232/132/32, CR-12, CF-10-Geräte 
521-010	774-460	Thermoelement für SC und CR-Geräte 
521-011	501-062	Boat Puller für SC- und CR-Geräte
521-012	777-073	Thermoelement für SC- und CR-Geräte 
521-013	781-273	Feuerfestplatte für Tiegel
521-014	782-079/115	Filteranschlag „med flow“, porös
521-015	606-318	Heizelemente, 3 Stück = 1 Satz
521-016	606-320	Klemmen für Heizelement 521-015 (SC-432)
521-017	606-601	Heizelemente, 4 Stück = 1 Satz
521-018	606-308	Schiffchen-Stop, abgestuft, CS-400 Serie
521-019	606-309	Verbrennungsrohr, außen, SC-432, CR-412
521-020	606-313	Verbrennungsrohr, innen, SC-432, CR-412
521-022	529-012	Schiffchen Stop Kit für SC-32/132, CR-12 Serie
521-023	529-023/529-054	Schiffchen Stop „HI FLOW“, für SC-32/132, CR-12 Serie
521-024	606-444	2-Stufen-Schiffchen für SC/CS-400 Serie
521-070	616-070	Inneres Verbrennungsrohr S/SC-144
521-086	616-086	Boat Stop, abgestuft, S/SC-144
521-089	616-089	Äußeres Verbrennungsrohr S-144 DR/SC-144
522-615	602-615	Keramikgehäuse für Ofen SC-432, FP-2000, CNS-2000
522-616	606-602	Endkappe für Keramikgehäuse für Ofen

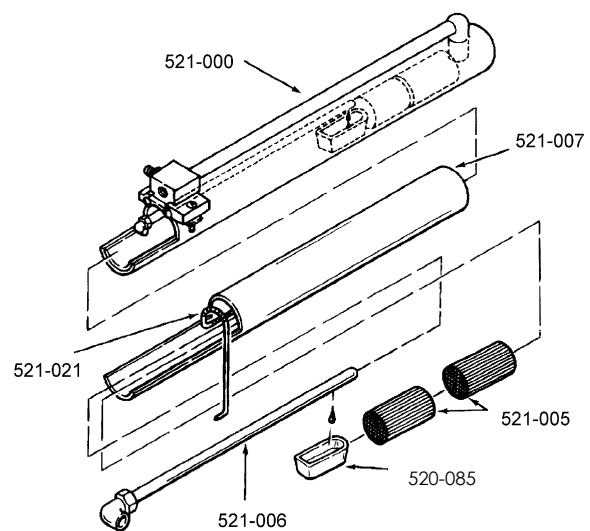
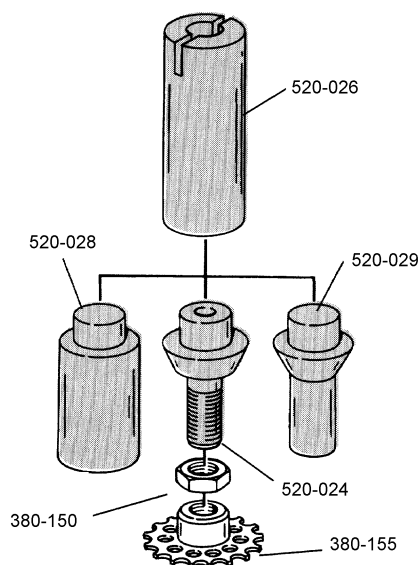

**HARTPORZELLANROHRE, unglasiert**







HRT-Nr.	Produktbeschreibung
520-055	∅ außen: 22 mm, ∅ innen: 17 mm, Länge: 500 mm
520-060	∅ außen: 22 mm, ∅ innen: 17 mm, Länge: 600 mm
520-061	∅ außen: 22 mm, ∅ innen: 17 mm, Länge: 700 mm
520-062	Pythagoras-Rohr, offen, ∅ außen: 35 mm, ∅ innen: 27 mm, Länge: 700 mm
520-063	Keramik-Verbrennungsrrohr für Inframat, ∅ außen: 35 mm, ∅ innen: 27 mm, Länge: 530 mm
520-065	Keramik-Verbrennungsrrohr, unglasiert, ∅ außen: 26 mm, ∅ innen: 20 mm, Länge: 500 mm
520-070	∅ außen: 26 mm, ∅ innen: 20 mm, Länge: 600 mm
520-075	∅ außen: 31 mm, ∅ innen: 25 mm, Länge: 500 mm
520-076	∅ außen: 31 mm, ∅ innen: 25 mm, Länge: 600 mm

**PORZELLAN-VERBRENNUNGSSCHIFFCHEN**





HRT-Nr.	Leco®-Nr.	Produktbeschreibung
520-080	529-204	Verbrennungsschiffchen f. S-144/SC-144, B 22 mm, H 11 mm, L 57 mm
520-085	528-203/529-209	Sillimant in 60, für SC-32/432, CR-12, B 22 mm, H 14 mm, L 58 mm
520-090	528-053	unglasierte Ausführung, B 13 mm, H 9 mm, L 89 mm
520-091		glasierte Ausführung, B 13 mm, H 9 mm, L 80 mm
520-095		B 12 mm, H 8 mm, L 85 mm
520-100		B 16 mm, H 10 mm, L 97 mm
520-105	520-053	B 12 mm, H 10 mm, L 96 mm
520-140		Deckel für Schiffchen, Länge 50 mm
520-141		Deckel für Schiffchen, Länge 50 mm, schmalere Form
520-145		Deckel für Schiffchen, Länge 65 mm
520-080	529-204	Verbrennungsschiffchen f. S-144/SC-144, B 22 mm, H 11 mm, L 57 mm
520-085	528-203/529-209	Sillimant in 60, für SC-32/432, CR-12, B 22 mm, H 14 mm, L 58 mm
520-090	528-053	unglasierte Ausführung, B 13 mm, H 9 mm, L 89 mm
520-091		glasierte Ausführung, B 13 mm, H 9 mm, L 80 mm
520-095		B 12 mm, H 8 mm, L 85 mm
520-100		B 16 mm, H 10 mm, L 97 mm
520-105	520-053	B 12 mm, H 10 mm, L 96 mm
520-140		Deckel für Schiffchen, Länge 50 mm
520-141		Deckel für Schiffchen, Länge 50 mm, schmalere Form
520-145		Deckel für Schiffchen, Länge 65 mm



**QUARZ- UND GLASTEILE, VERBRENNUNGSRÖHRE**

HRT-Nr.	Leco®-Nr.	Produktbeschreibung	
310-005	503-032	Glaslöffel zum Dosieren	
310-010	762-936	Dosierlöffel für V <sub>2</sub> O <sub>5</sub>	
310-012	507-012	Reduzierstück	
310-015	762-542	Wolframdosierlöffel	
310-040	519-004	Verbrennungsröhr für Schwefel in Kohlenwasserstoffen	
310-045	550-120	Verbrennungsröhr für Schwefel	
310-046		Röhr aus Quarzglas für LH-Wasserstoffanalysator	
310-047		Verbrennungsröhr für CSA, L 145 mm, Ø 36 mm	
310-048		Verbrennungsröhr für CS-mat 901, L 145 mm, Ø 32 mm	
310-049		Verbrennungsröhr für Hymat 200	
310-050	550-122	Verbrennungsröhr für Kohlenstoffanalysator WR-12	
310-055	760-301	Chemikalienröhr, L 1,5" = 38 mm	
310-060	762-056	Verbrennungsröhr für CS-44/46, EC-12, IR-32	
310-065	767-541	Chemikalienröhr, Länge 7" = 178 mm	
310-070	771-030	Glasröhr, Länge 4" = 102 mm	
310-075	771-373	Chemikalienröhr, Länge 6" = 153 mm, Ø außen: 1,25"	
310-076	775-601	Chemikalienröhr ausgebaucht, 6" = 153 mm, Ø außen 1"	
310-077	603-707	Extraktionsröhr aus Quarzglas für RH-402	
310-078	603-706	Ständer für RH-402	
310-080	603-710	Quarztiegel RH-402, 24 Stück	
310-085	772-739	Chemikalienröhr, L 10,75" = 273 mm	
310-086	775-355	Katalysatorröhr, heizbar, L 10,75" = 273 mm	
310-090	772-905	Verbrennungsröhr für CS-144/244/344/444	
310-105	783-785	Gasanalysenröhr OMI-2	
310-110	550-119	Glasanschluss, rechtwinkelig	
310-150	762-062	Sauerstofflanze, IR 12/32, L 90 mm	
310-155	776-283	Sauerstofflanze, CHN und FP, L 100 mm	
310-156		Sauerstofflanze CS-matt 600, L 55 mm	
310-160	765-717	Lanze für WR-12	
310-175	771-401	Reaktionsröhr RH-2, RH-3	
310-180	772-402	Verbrennungsröhr für RH-2, dickwandig	
310-185	768-704	Quarztiegel für RH-2	
310-190	776-286	Verbrennungsröhr für CHN-600	
310-195	601-132	Verbrennungsröhr für CHN-800	
310-200	780-911	Katalysatorröhr für CHN-600/800 zur Aufnahme des Kupferkatalysators L 14,25" = 362 mm	
310-204	502-042	Quarztiegel CHN, groß	

**QUARZ- UND GLASTEILE, VERBRENNUNGSRÖHRE**

HRT-Nr.	Leco®-Nr.	Produktbeschreibung
310-210	532-065	Bürette für Schwefel-Titrator
310-241	604-241	Reaktionsrohr für RH-402
310-220	601-201	Quarzrohr für DH-103
310-225	773-579	Dosierlöffel aus Metall, Vol. 0,18 cc
310-230	776-279	Katalysatorrohr für DH-103, L 10,75" = 273 mm
310-235	777-066	Quarzliner für SC-32/132, CR-12
310-240	776-978	Dosierlöffel für MAC-400/TGA-501
310-241	604-241	Reaktionsrohr für RH-402
310-245	780-093	Quarztiegel für MAC-400 
310-250	780-094	Quarzdeckel für MAC-400 
310-255	780-379	Quarzfenster
310-260	781-335	Quarzschißchen für RC-412
310-270	782-038	Verbrennungsrohr RC-412
310-275	782-428	Katalysatorrohr RC-412, L 10,75" = 273 mm
310-280	782-010	Quarz-Verbrennungsrohr SC-32/132
310-295	776-923/604-114	Quarzständer CS-144/444 
310-296	780-953	Quarzständer CS-125 
310-300	503-031	Gastrichter mit 3 Standbeinen zum Füllen eines Keramik-Tiegels
310-310	507-011	Katalysatorrohr, ungefüllt
310-330		Schwefelfalle, leer
310-340	501-010	Staubfalle komplett
310-341	501-012	Reservoir für Staubfalle
310-350	502-023	Einfülltrichter für Chemikalien
310-355	780-047	Verbrennungsrohr für DH-102
310-360		Quarztiegel für Rotomelt
310-370		Rohr für Staubfalle SC8321, 16 x 280 mm
310-375		Rohr für Anhydrone SC8321, 32 x 280 mm
310-380	601-506	Verbrennungsrohr FP 228



## CHEMIKALIENROHRE, gerade Version

HRT-Nr.	Leco®-Nr.	Produktbeschreibung
310-055	760-301	1,5" = 38 mm  A = 320-050 „O“-Ring (760-841) B = 380-030 Metallsieb (760-193) C = 330-030 Silikondichtung für Katalysatorrohr (760-316)
310-115	761-047	3,0" = 77 mm
310-117	775-880	4,0" = 102 mm
310-120	521-305	5,0" = 127 mm
310-121		Chemikalienrohr für CS-mat 600, 6,0" = 152 mm
310-122	774-638	6,0" = 153 mm
310-125	760-317	6,64" = 170 mm
310-130	760-333	8,0" = 203 mm
310-135	750-301	9,0" = 228 mm
310-140	761-190	11,75" = 298 mm
310-145	761-133	17,125" = 434 mm
310-382	601-437	14,25" = 362 mm
310-390	605-875	12,25" = 318 mm

## CHEMIKALIENROHRE, ausgebaucht

HRT-Nr.	Leco®-Nr.	Produktbeschreibung (Länge)
310-031	774-031	8,0" = 203 mm
310-064	601-064	17,0" = 432 mm
310-065	767-541	7,0" = 178 mm
310-066	601-065	17,0" = 432 mm
310-070	771-030	4,0" = 102 mm
310-075	771-373	6,0" = 153 mm
310-076	775-601	6,0" = 153 mm
310-077	603-707	7,1" = 181 mm
310-085	772-739	10,8" = 273 mm
310-086	775-355	10,8" = 273 mm
310-200	780-911	14,25" = 362 mm
310-230	776-279	10,8" = 273 mm
310-241	604-241	180 mm
310-275	782-428	10,8" = 273 mm
310-327	606-327	7,0" = 178 mm
310-381	601-390	6,0" = 153 mm
310-395	771-883	7,3" = 185 mm
310-762	764-762	7,3" = 185 mm
310-912	604-112	19,0" = 483 mm



## VAKUUMPIPETTEN

HRT-Nr.	Leco®-Nr.	Produktbeschreibung (Maße)
560-005	511-036	∅ außen: 6 mm, ∅ innen: 4 mm, Länge: 150 mm
560-010	511-390	∅ außen: 8 mm, ∅ innen: 6 mm, Länge: 140 mm
560-012	511-038	Halter für Vakuumpipetten
560-015		∅ außen: 10 mm, ∅ innen: 8 mm, Länge: 150 mm
560-025	511-039	∅ außen: 5 mm, ∅ innen: 3,5 mm, Länge: 150 mm
560-030		∅ außen: 5 mm, ∅ innen: 3,5 mm, Länge: 100 mm